

1. 產品連接

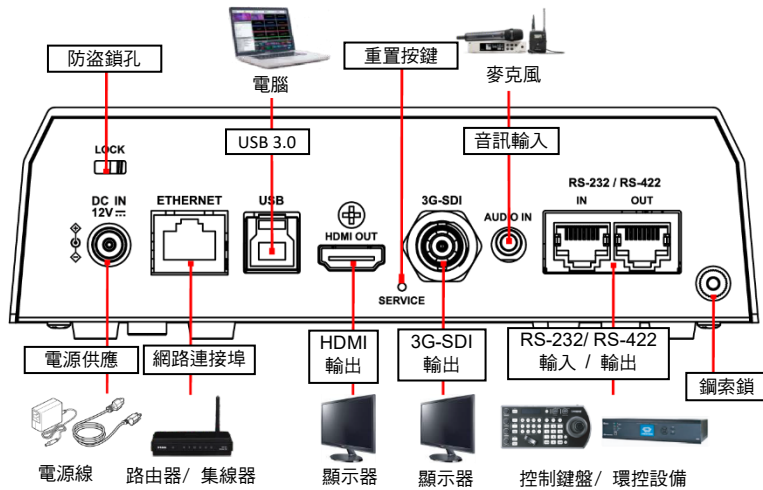

2. 將攝像機安裝至天花板

2.1 安裝前請先調撥解析度 DIP SWITCH

2.2 將安裝鉸金 A 以 4 顆 M3 銀色螺絲固定於機器底座

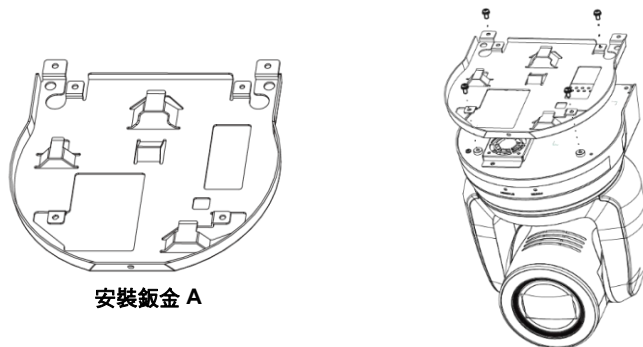

2.3 將安裝鉸金 B 鎖固於天花板吊架

※ 注意

- (1) 請使用符合 UL 安全認可之吊架
- (2) 請預留攝像機連接線材的孔位

2.4 將安裝鉸金 B 鎖固於天花板吊架

- 將安裝鉸金 A 上推至天花板，向右卡入安裝鉸金 B
- 再鎖上 2 顆 M3 銀色螺絲、1 顆黑色 M3 螺絲固定

*攝像機倒裝後按下遙控器 [Mirror] 鍵，設定畫面翻轉

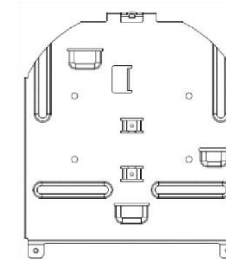

安裝鉸金 B

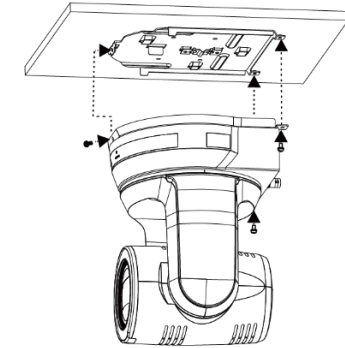

3. 供電說明

- 使用配件所附的 DC12V 電源線供電
- 使用支援 PoE 的路由器或集線器透過網路線供電

* VC-A53 支援 PoE (IEEE802.3af)



4. 攝像機連接說明

將單台或多台攝像機、控制鍵盤和電腦連接至同一路由器，以控制鍵盤透過 IP 控制

攝像機，並使用電腦觀看畫面

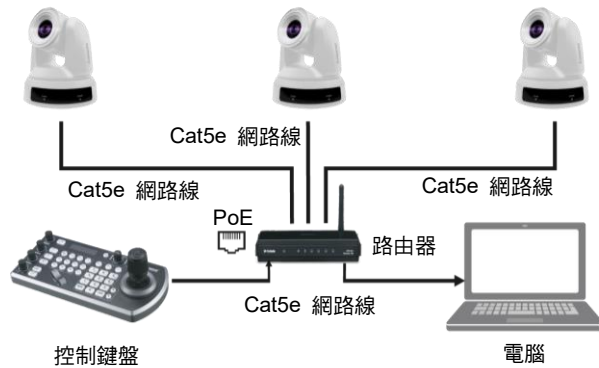

- 開啟瀏覽器，在網址列輸入 IP 位置

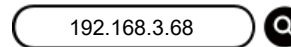

- 輸入登入帳號和密碼，即可進入 Web 頁面觀看影像及控制攝影機
 ■ 帳號: admin/ ■ 密碼: 9999

5. 觀看影像

■ HDMI / 3G-SDI 影像輸出

連接 HDMI 或 SDI 線材至顯示器，即可輸出攝影機畫面

*VC-A53 預設解析度為 **HDMI** 2160p 59.94/ **SDI** 1080p 59.94

■ USB 影像輸出

使用 USB 線材與電腦連接，可搭配視訊軟體觀看影像

如：Skype, Zoom, Microsoft Teams 等軟體

■ 網路影像輸出

使用 Cat5e 網路線連接路由器，即可透過瀏覽器觀看 VC-A53 影像及控制

- 確認機器 IP 位置

DHCP 預設為開啟，可使用遙控器按壓 [Menu] => [Ethernet]

=> [IP Address] 確認

*如以電腦直連，攝影機預設 IP 為 192.168.100.100，請將電腦設定為相同網段

6. RS-232/ RS-422 腳位定義

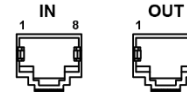

Pin No.	Function	Function	RS-232 / RS-422
1	RX-	TX-	RS-422
2	RX+	TX+	RS-422
3	GND		RS-232 / RS-422
4	TX	RX	RS-232
5	RX	TX	RS-232
6	DTR	DSR	RS-232
7	TX-	RX-	RS-422
8	TX+	RX+	RS-422

※若安裝過程碰到無法解決之問題，請掃描 QR Code，



Get Help ?

將有專人提供協助